

**MANUALE DI ISTRUZIONI****KEBILI****Stufa ad infrarossi da interno/esterno 1500W**Codice articolo: **ER004****Caratteristiche Tecniche:**

Grado di protezione: IP65 (resistente all'acqua)  
Elemento radiante: lampada a infrarossi rivestita oro  
Alimentazione: 220-240V ~ 50/60 Hz  
Potenza effettiva: 1500 W  
Superficie irraggiata: 8 mq  
Dotazioni: piedistallo base tonda  
protezione anticontatto accidentale con  
materiali incombustibili (come tende, tessuti, ...)  
resistenza di ricambio inclusa  
cavo di alimentazione 3 metri H05RN-F 3G1.0  
spina schuko

Materiale: acciaio inox  
Colore: argento  
Dimensioni: 45 x 54 x 210 cm  
Peso: 15,8 Kg  
Resistenza IR di ricambio:

**ER004R**APPARECCHIATURA  
ELETTRICA  
CERTIFICATA**IP65**

**Grazie per aver scelto un apparecchio CFG LuceQuadra.**  
**Leggere attentamente questo manuale di istruzioni prima dell'uso e tenerlo a portata di mano anche per successive eventuali consultazioni.**

Per prevenire rischi di incendio, scosse elettriche, fuoco ed altri danni è obbligatorio rispettare le norme di sicurezza elencate in questo manuale.

**ANNOTAZIONI IMPORTANTI:**

1. Verificare che il voltaggio della rete elettrica corrisponda al voltaggio indicato sulla targhetta dell'apparecchio.
2. I bocchettoni dell'aria non devono essere ostruiti per nessun motivo.
3. Non spostare il dispositivo mentre è acceso; staccare la spina solo quando non è in funzione.
4. Non usare se il dispositivo o il cavo, sono danneggiati. In caso di rottura, il dispositivo può essere aperto e riparato solo da personale qualificato e autorizzato.
5. L'installazione del dispositivo sulla parete deve essere a 1.8 m di altezza dal pavimento e non deve essere posizionato direttamente al di sotto della spina della rete elettrica.
6. Il prodotto non è progettato per l'installazione a bordo di veicoli.

**ISTRUZIONI DI SICUREZZA:**

Quando viene usato un qualsiasi prodotto ad energia elettrica, è opportuno seguire le precauzioni di sicurezza, incluse le seguenti:

- L'apparecchio può essere utilizzato da bambini di età non inferiore a 8 anni e da persone con ridotte capacità fisiche, sensoriali o mentali, o prive di esperienza o della necessaria conoscenza, purché sotto sorveglianza oppure dopo che le stesse abbiano ricevuto istruzioni relative all'uso sicuro dell'apparecchio e alla comprensione dei pericoli ad esso inerenti.
- I bambini non devono giocare con l'apparecchio.
- La pulizia e la manutenzione destinata ad essere effettuata dall'utilizzatore non deve essere effettuata da bambini senza sorveglianza.
- Non utilizzare il dispositivo nelle immediate vicinanze di un bagno, di una doccia o di una piscina, di una lavanderia o ovunque ci sia possibilità di presenza di acqua o vapore.

**AVVERTENZE** - per ridurre il rischio di incendio, scosse elettriche o danni alle persone o cose:

1. Alimentare il prodotto da una fonte di energia dello stesso voltaggio, frequenza e classificazione, come indicato sulla tabella descrittiva del prodotto e sulla targhetta adesiva posta sul dispositivo.
2. Togliere il prodotto dall'imballo e controllare che non vi siano anomalie.
3. Non lasciare che i bambini giochino con parti dell'imballaggio (come le buste di plastica).
4. La stretta supervisione è necessaria quando il prodotto viene usato vicino a bambini o a persone inferme. Non permettere ai bambini di usarlo come se fosse un giocattolo.
5. Non azionare il prodotto se esso riporta danni al cavo o alla spina, o se è stato fatto cadere, se ha riportato malfunzionamenti o appare danneggiato. Se il cavo di alimentazione è danneggiato, esso deve essere sostituito dal costruttore o dal suo servizio assistenza tecnica o comunque da una persona con qualifica simile, in modo da prevenire ogni rischio.
6. Prima di staccare il cavo dell'alimentazione, assicurarsi che il dispositivo sia spento. Quando toccate l'unità, assicurarsi di avere le mani asciutte per prevenire scosse elettriche.
7. Prima dell'uso assicurarsi che il cavo sia completamente steso e sistemarlo in modo tale da non farlo toccare con nessuna parte del dispositivo. Non posizionare mai sotto la spina di corrente.
8. Mentre è in funzione, alcune parti del dispositivo diventano calde.
9. Il prodotto non è idoneo per l'installazione in locali dove sono presenti polveri combustibili, per esempio, all'interno di fienili o stalle.
10. Non usare o puntare il dispositivo vicino a accessori, animali, tende, o altri oggetti infiammabili. Tenere i materiali infiammabili come: mobili, lenzuola e qualsiasi altro materiale infiammabile almeno ad 1 metro dalla parte anteriore, posteriore e laterale del termoconvettore.
11. **NON COPRIRE.** Non posizionare il cavo sotto tappeti. Disporre il cavo in modo tale da non poter essere coperto.
12. Non disporre il dispositivo vicino a lenzuola, tessuti o altre fibre che potrebbero ostruire l'ingresso o l'uscita dell'aria.
13. Questo prodotto non deve essere utilizzato nelle immediate vicinanze di acqua, come nel caso della vasca da bagno, del lavabo, della piscina, ecc. dove esiste la probabilità di schizzare o bagnare il dispositivo. Questo prodotto non è adatto per essere installato in bagno, spogliatoi, lavanderie o altri ambienti dove sia presente o possa essere presente vapore acqueo o comunque acqua corrente libera.
14. Spegnerlo e staccare dalla presa elettrica quando inutilizzato, prima di assemblare o smontare alcune parti del dispositivo e prima di pulirlo. Rimuovere la spina afferrandola saldamente - non tirare dal cavo.
15. Una causa frequente di surriscaldamento è il depositarsi della polvere ed il conseguente inserirsi della stessa all'interno dell'apparecchio. Rimuovere regolarmente la polvere disinserendo la spina del dispositivo e pulire come descritto nella sezione: **Pulizia e Conservazione**.
16. Assicurarsi che nessun'altro apparecchio sia attaccato nello stesso circuito del vostro dispositivo di modo da limitare la possibilità di un sovraccarico di energia.
17. Evitare l'uso di prolunghe non adatte perchè potrebbero causare un surriscaldamento e aumentare il rischio di incendio.
18. Non usare il dispositivo per altri usi eccetto quello per cui è stato progettato e costruito.
19. Non lasciare il dispositivo incustodito quando è acceso.
20. Non disporre oggetti sul dispositivo o lasciare che alcuni oggetti ostruiscano le bocchette di entrata e di uscita dell'aria. Non azionare in prossimità di pareti frontali e tende, ecc. Non coprire il dispositivo quando è in funzione.
21. Questo apparecchio non è dotato di un dispositivo per il controllo della temperatura ambientale. Non utilizzare il dispositivo in piccole stanze, quando sono occupate da persone non in grado di lasciare la stanza per conto proprio, senza una costante supervisione.
22. Non utilizzare questo apparecchio di riscaldamento con programmatori, temporizzatori o con qualsiasi altro dispositivo che accenda automaticamente l'apparecchio, in quanto esiste il rischio di incendio nel caso in cui l'apparecchio sia coperto o posizionato in modo non corretto

**ATTENZIONE** 1. Non adatto per l'utilizzo in bagno.



**NON COPRIRE**

2. L'apparecchio non è destinato all'uso da parte di bambini o persone con limitate capacità senza la supervisione di un responsabile.
3. I bambini devono essere sorvegliati per assicurarsi che non giochino con l'apparecchio.

## COMPONENTI:

1. Testa del dispositivo di riscaldamento
2. Asta superiore
3. Asta centrale
4. Asta inferiore
5. Copri viti in plastica
6. Basamento

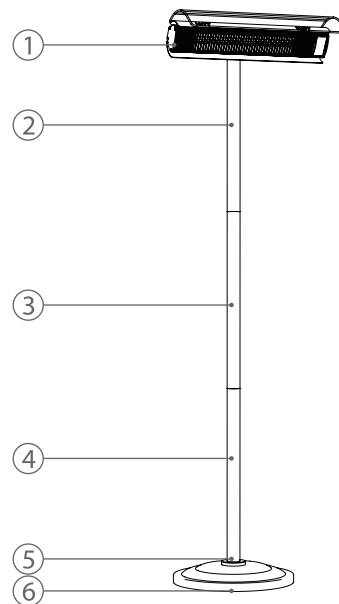

## ISTRUZIONI PER L'INSTALLAZIONE:

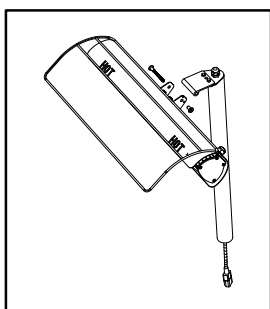

Fig.1

1. Fissare saldamente la stufa alla staffa dell'asta superiore attraverso il bullone di fissaggio (**Fig.1**).

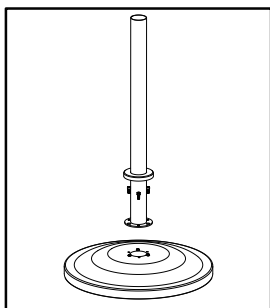

Fig.2

2. Inserire l'asta inferiore nel basamento e fissarla con le viti in dotazione (**Fig.2**).

3. Unire insieme l'asta centrale a quella inferiore avvitando in senso orario (**Fig. 3**). Far passare il cavo sotto al basamento e attraverso l'asta.

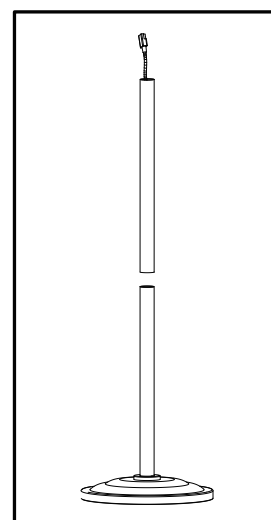

Fig.3

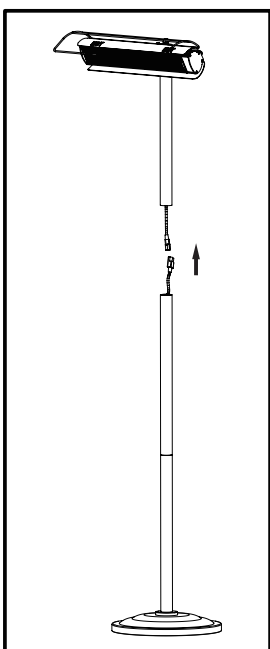

Fig.4

4. Inserire la spina del cavo (uscente dall'asta superiore) nella presa del cavo (uscente dall'asta inferiore). Unire la parte superiore con la base avvitando in senso orario.

## PULIZIA E CONSERVAZIONE:



**ATTENZIONE:** Staccare la spina prima di eseguire ogni intervento. Attendere che il prodotto si sia completamente raffreddato.

Per assicurare la massima efficacia di calore, si raccomanda chela parabola sia mantenuta pulita. Una forma semplice per rimuovere la polvere dalla parabola è quella di soffiare aria compressa quando l'apparecchio è spento e completamente raffreddato.

Se il cavo di alimentazione è danneggiato, deve essere sostituito dal costruttore o dal suo servizio o da personale qualificato. In caso di guasto o per pezzi di ricambio o consigli, si prega di contattare il venditore.

## SOSTITUZIONE DELLA LAMPADA (Cod.Art. ER004R):



**ATTENZIONE:** Scollegare la presa di corrente ed assicurarsi che il dispositivo sia freddo prima di eseguire la sostituzione.

- Rimuovere la protezione.
- Rimuovere le viti su ciascun lato della stufa e smontare le coperture laterali, il pannello frontale e la griglia (*fig. 4*).
- Scollegare i cavi elettrici dai due lati della lampada (*fig. 5*).
- Premere la molla per far uscire fuori il terminale della lampada, ripetere sull'altro terminale.
- Sfilare la lampada (*fig. 6*).
- Per rimontare la lampada e la stufa ripetere le operazioni al contrario.

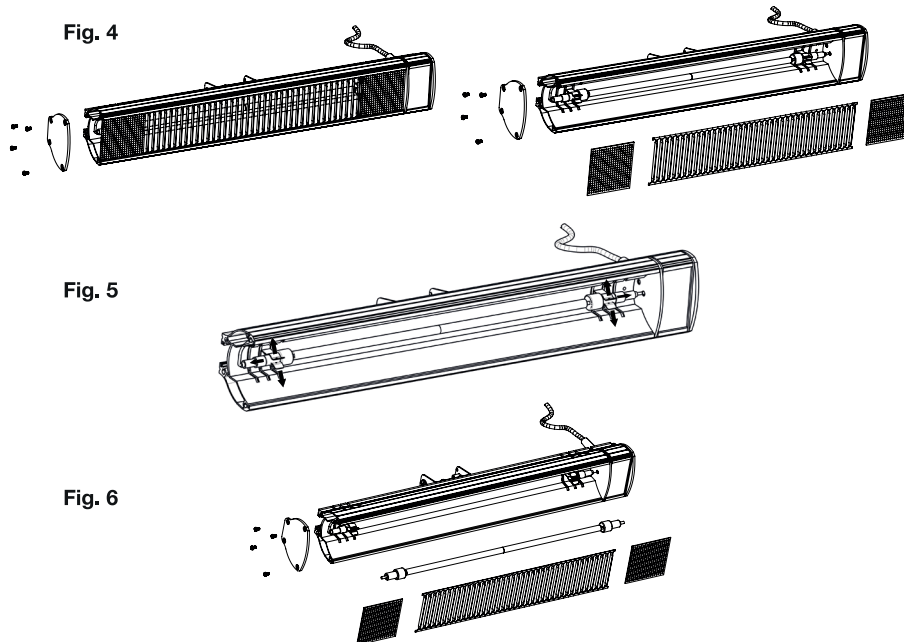

**ATTENZIONE:** Assicurarsi sempre che la lampada sia fredda. Non toccare la lampada a mani nude. Il contatto diretto con le mani può causare il mancato riscaldamento o causare la prematura bruciatura della lampada. Se inavvertitamente si tocca la lampada a mani nude, rimuovere le impronte digitali con un panno morbido e alcool denaturato.

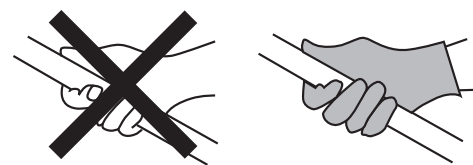

## Trattamento rifiuti



Il bidone barrato indica che il prodotto risponde ai requisiti richiesti dalle nuove direttive introdotte a tutela dell'ambiente (2002/96/EC, 2003/108/EC, 2002/95/EC, 2012/19/UE) e che deve essere smaltito in modo appropriato al termine del suo ciclo di vita. Chiedere informazioni alle autorità locali in merito alle zone dedicate allo smaltimento dei rifiuti.

Chi non smaltisce il prodotto seguendo quanto indicato in questo paragrafo ne risponde secondo le norme vigenti. Il prodotto al termine del suo ciclo di vita deve essere smaltito seguendo le norme vigenti relative allo smaltimento differenziato e non può essere trattato come un semplice rifiuto urbano. Il prodotto deve essere smaltito presso i centri di raccolta dedicati o deve essere restituito al rivenditore nel caso si voglia sostituire il prodotto con un altro equivalente nuovo. Il costruttore si farà carico delle spese necessarie allo smaltimento del prodotto secondo quanto prescritto dalla legge. Il prodotto è composto da parti non biodegradabili e sostanze che possono inquinare l'ambiente circostante se non opportunamente smaltite. Inoltre parte di questi materiali possono essere riciclati evitando l'inquinamento dell'ambiente. È vostro e nostro dovere contribuire alla salute dell'ambiente.

*In un'ottica di miglioramento continuo la CFG srl si riserva la facoltà di apportare modifiche e migliorie al prodotto senza preavviso.*

La dichiarazione di conformità ed il fascicolo tecnico e relativi allegati (certificazione CE, RoHS, test Report) sono disponibili presso il distributore.

Prodotto in Cina, importato da:



CFG Srl  
Via Fraschetti 5 - Livorno  
Tel. 0586 580066 - [cfg@cfg.it](mailto:cfg@cfg.it)

[www.cfg.it](http://www.cfg.it)

